

CASE IH
AGRICULTURE
POUR CEUX QUI EXIGENT PLUS

PUMA

185 - 220 MULTICONTROLLER
185 - 240 CVXDRIVE



Le style dynamique du nouveau Puma dépasse le simple constat, il intègre également de nouveaux phares LED pour travailler efficacement de nuit. Ce tracteur a été spécialement pensé pour l'utilisateur, en lui proposant toute une panoplie de nouvelles fonctions, telles que :

- Large marchepied éclairé
- Réservoir lave-main à côté du marchepied pour l'hygiène du conducteur
- Pour les applications numériques, un support de moniteur avec fixations RAM et prises USB
- Plusieurs raccords d'air comprimé pour faciliter le nettoyage
- Disposition repensée des points de connexion principaux à l'arrière du Puma
- Amélioration de la surface du pare-brise couverte par l'essuie glace avant de 60% en position basse



LE NOUVEAU CHEF DE MEUTE

La réponse aux défis du futur

PUMA MULTICONTROLLER

PUISSANT ET SURDOUÉ POUR LES EXPLOITATIONS DE POLY-CULTURE-ÉLEVAGE OU DE GRANDES CULTURES

- Transmission Full Powershift PowerDrive (Puma 185 - 220)
- Accoudoir Multicontroller largement éprouvé, utilisation intuitive et simple
- Jusqu'à 4 distributeurs arrière (mécaniques) ou jusqu'à 5 distributeurs arrière (électroniques)
- Système de gestion des fourrières HMC II et ISOBUS III (TIM)
- Prise de force arrière 540/540E/1 000/1 000E

PUMA CVXDRIVE

UNE CONCEPTION SUR MESURE POUR LES AGRICULTEURS ET LES ENTREPRENEURS

- Transmission à variation continue CVXDrive à 4 plages automatiques : rendement optimal grâce aux 3 points de transmission 100% mécaniques
- Gestion moteur/transmission APM pour optimiser la consommation de carburant
- Double commande d'accélérateur EcoDrive : pour le transport, le fauchage ou le pressage – vous travaillez toujours au régime le mieux adapté
- Stop Actif – la sécurité dans les pentes et en sortant de la cabine
- 53 km/h au régime économique de 1 550 tr/min
- Pompes hydrauliques avec un débit jusqu'à 170 l/min
- Pont avant à suspension active pour une qualité de conduite supérieure et une traction optimale
- AccuTurn Pro – demi-tour automatique qui conjugue le guidage AccuTurn et la gestion des séquences en fourrières HMC II

LA PRÉCISION DU DÉTAIL.....	06 – 07
CABINE	08 – 15
MOTEUR, TRANSMISSION, CHÂSSIS	16 – 27
PRISE DE FORCE ET CIRCUITS HYDRAULIQUES	28 – 33

AFS et HMC II.....	34 – 41
ENTRETIEN	42 – 47
DURABILITÉ.....	48 – 49
SPÉCIFICATIONS	50 – 51

UN STANDARD – TROIS VERSIONS

À vous de choisir

Votre machine, le confort de votre choix. Choisissez entre les versions Selection, Advanced et Professional pour personnaliser votre Puma.

Les packs d'équipements peuvent être modifiés par Case IH sans préavis.
Contactez votre concessionnaire local pour plus de détails sur les dernières configurations.



SELECTION

Sélection essentielle des options pour couvrir la majorité des besoins

MULTICONTROLLER

- Transmission Full Powershift PowerDrive (40 km/h Eco ou 50 km/h en option)
- Distributeurs mécaniques et pompe hydraulique 120 l/min (150 l/min en option)
- Prise de force 2 régimes : 540E / 1 000
- Climatisation, siège passager et suspension de cabine
- Suspension de pont avant de série
- Kit de masses frontales ou relevage avant en option
- Direction standard ou prédisposition AFS AccuGuide en option



ADVANCED

Équipements avancés pour améliorer la productivité et le confort

MULTICONTROLLER

- Transmission Full Powershift PowerDrive (40 km/h Eco ou 50 km/h en option)
- Distributeurs électro-hydrauliques et pompe hydraulique 120 l/min de série (150 l/min en option)
- Prise de force AR 4 régimes
- Climatisation, siège passager et suspension de cabine
- Suspension de pont avant de série
- Relevage avant de série
- Direction standard ou prédisposition AFS AccuGuide en option
- HMC II basique (gestion de fourrière) de série et écran AFS Pro 700™ en option
- ISOBUS Classe II en option

CVXDRIVE

- Transmission à variation continue CVXDrive
- Distributeurs électro-hydrauliques et pompe hydraulique 150 l/min de série (170 l/min en option)
- Prise de force AR 4 régimes
- Climatisation, siège passager et suspension de cabine
- Suspension de pont avant de série
- Relevage avant de série (relevage avant avec prise de force avant en option)
- Options guidage AccuGuide, gestion de fourrière HMC II avancée intégrées à l'écran AFS Pro 700™
- ISOBUS Classe II en option



PROFESSIONAL

Libérez le potentiel maximal du tracteur

MULTICONTROLLER

- Transmission Full Powershift PowerDrive (40 km/h Eco ou 50 km/h en option)
- Distributeurs électro-hydrauliques et pompe hydraulique 150 l/min de série
- Prise de force AR 4 régimes
- Climatisation automatique, siège passager et suspension de cabine
- Suspension de pont avant de série
- Relevage avant de série (relevage avant avec prise de force avant en option)
- Écran AFS Pro 700™ et système HMC II de série
- Prédisposition guidage AccuGuide intégré à l'écran AFS Pro 700™
- ISOBUS Classe II ou III

CVXDRIVE

- Transmission à variation continue CVXDrive
- Distributeurs électro-hydrauliques et pompe hydraulique 170 l/min de série
- Prise de force AR 4 régimes
- Climatisation automatique, siège passager et suspension de cabine
- Suspension de pont avant de série
- Relevage avant de série (relevage avant avec prise de force avant en option)
- Gestion du relevage avant de série
- Gestion de fourrière HMC II avancée de série
- Prédisposition guidage AccuGuide intégré à l'écran AFS Pro 700™
- ISOBUS Classe II ou III

LA PRÉCISION DU DÉTAIL

Le choix parfait pour tous les besoins

Le Puma Case IH s'est taillé une solide réputation de tracteur fiable, puissant et économique. Fabriqué en Autriche, il propose plusieurs modèles et niveaux de performance. Tous les tracteurs Puma partagent la même technologie moteur et système d'échappement brevetée « made by FPT ».

PUMA MULTICONTROLLER

3 MODÈLES DE 180 À 220 CH

Avec l'accoudeur Multicontroller et le levier multifonction Case IH des modèles Puma Multicontroller, le conducteur a toutes les fonctions clés à portée de sa main droite. Le Powershift et le Powershuttle se commandent à l'aide des touches du levier multifonction, tout comme le relevage arrière et un des distributeurs arrière. Par ailleurs, l'accoudeur comporte des commandes facilement et rapidement accessibles, disposées logiquement et immédiatement reconnaissables permettant à l'utilisateur de régler des fonctions comme le régime moteur et les distributeurs électriques, du bout des doigts. Le Multicontroller est le summum de l'utilisation intuitive.

PUMA CVXDRIVE

4 MODÈLES DE 180 À 241 CH

Leader de la transmission à variation continue depuis deux décennies, Case IH reste le chef de file du segment en proposant des évolutions permanentes pour obtenir le meilleur rendement de transmission de puissance. Les modèles Puma CVXDrive sont aussi faciles à conduire qu'ils sont économiques, avec des commandes intuitives adaptées à tous les types d'utilisateurs, des saisonniers aux conducteurs les plus chevronnés.

DESIGN

- Nouveau design du capot : combinant modernité et admission d'air
- Éclairage LED puissant intégré à la calandre - éclairage parfait de la zone de travail

ZONE D'ATTELAGE FRONTAL

- L'ensemble est complètement revu pour améliorer les fonctionnalités
- Relevage avant intégré et prise de force avant en option
- Option direction adaptative permettant de modifier la réactivité de la direction (nombre de tours de volant)
- Joystick électronique – changement rapide entre distributeurs avant et arrière

	Puissance nominale ECE R120 ¹⁾ au régime moteur de 2200 tr/min (kW/ch)	Puissance maximale ECE R120 ¹⁾ avec Gestion de puissance ²⁾ au régime moteur de 1 800 – 1 900 tr/min (kW/ch)	Débit de pompe max. de série/en option (l/min)	Capacité de relevage max. (kg)	Empattement (mm)
Puma 185 Multicontroller / Puma 185 CVXDrive	132 / 180	165 / 224	120 (150) / 150 (170)	10 463	2 884
Puma 200 Multicontroller / Puma 200 CVXDrive	147 / 200	180 / 245	120 (150) / 150 (170)	10 463	2 884
Puma 220 Multicontroller / Puma 220 CVXDrive	162 / 220	191 / 260	120 (150) / 150 (170)	10 463	2 884
Puma 240 CVXDrive	177 / 241	199 / 271	150 (170)	10 463	2 884

¹⁾ La norme ECE R120 correspond aux normes ISO 14396 et 97/68/CE

²⁾ La Gestion de puissance est uniquement disponible pendant les travaux à la prise de force hydraulique en déplacement et au transport

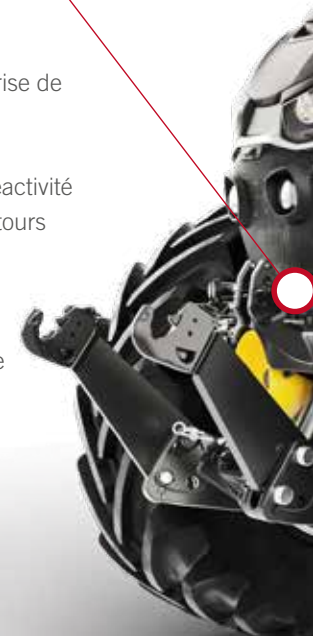

MOTEUR

- Moteur FPT 6 cylindres d'une cylindrée de 6,7 l à refroidisseur et turbocompresseur
- Un regard sur l'environnement : tous les modèles Puma sont conformes aux dernières normes d'émissions Euro Stage V
- Pas besoin d'un système externe de recyclage des gaz d'échappement
- Le système EPM de gestion de puissance moteur met à disposition une réserve de puissance supplémentaire de 45 ch
- Le ventilateur réversible EcoFan maintient la calandre toujours propre
- Intervalle d'entretien de 750 heures

CONFORT ET SÉCURITÉ DE CONDUITE

- Pont avant à suspension active avec freinage intégré en option
- Suspension de cabine standard sur tous les modèles Puma
- Siège en cuir haut de gamme à suspension active disponible
- Système de frein de remorque breveté – Système de freinage de remorque avancé sur le Puma CVXDrive
- Le nouvel essuie-glace rotatif améliore la visibilité en balayant une surface plus importante

CIRCUIT HYDRAULIQUES

- Pompes hydrauliques CCLS avec débits de 120 l/min jusqu'à 170 l/min à une pression de 210 bar
- Capacité de relevage arrière jusqu'à 10 464 kg et capacité de relevage hydraulique maximale de 5129 kg à l'avant
- Jusqu'à 5 distributeurs électro-hydrauliques arrière
- Jusqu'à 3 distributeurs électro-hydrauliques centraux et alimentation extérieure (Power Beyond en option)

CHOIX DE TRANSMISSIONS

- Transmission Full Powershift PowerDrive avec changement de rapport automatique et Powershuttle programmable
- Transmission à variation continue CVXDrive de 0 à 50 km/h avec Stop Actif
- Frein de stationnement électronique sur toutes les versions de transmission
- Toutes les versions de transmission atteignent 40 km/h à régime moteur réduit (40 km/h ECO)





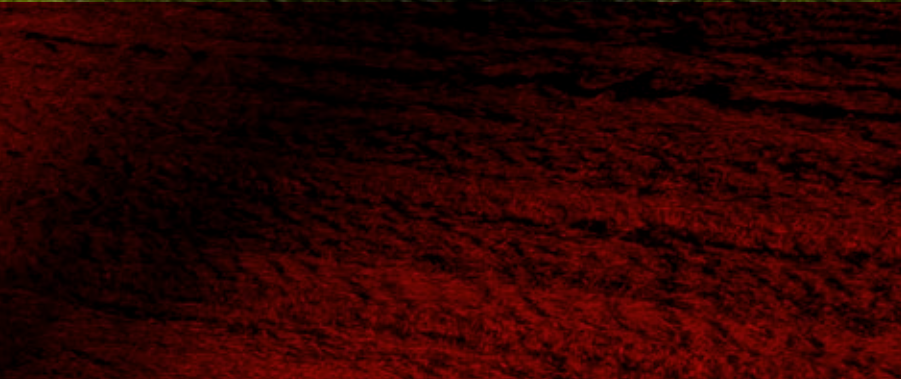

L'HABITACLE DU PUMA

Plus qu'un poste de conduite

Si vous recherchez un environnement de travail dans lequel vous vous sentirez parfaitement à l'aise, le Puma CVXDrive et le Puma Multicontroller ont la cabine qu'il vous faut. Grâce au confort extraordinaire et à l'excellente convivialité, vous allez apprécier le temps passé au volant. Votre travail se transforme en une expérience incroyable, avec nos nouvelles fonctions, comme l'évolution du téléphone mains libre, un volant moderne haut de gamme et un support RAM pratique pour les appareils mobiles. Prenez place à bord de votre cabine – le futur s'offre à vous !

VOTRE CONFORT PASSE TOUJOURS EN PREMIER

Un environnement de cabine pas comme les autres

L'environnement de la cabine du Puma est conçu pour vous. Un rail de moniteur avec support pour téléphone portable, porte-tablette s'adresse aux utilisateurs fans de technologies.

DES DÉTAILS BIEN PENSÉS

Chaque élément de commande est à portée de main. Quelle que soit la configuration choisie du tracteur, tous les modèles sont dotés de commandes simples et intuitives.

SIÈGES CHAUFFANTS ET VENTILÉS

Le siège chauffant ventilé en cuir rouge proposé en option sur le nouveau Puma assure votre confort et votre fraîcheur pendant les périodes chaudes.



GLACIÈRE INTÉGRÉE

Cette nouvelle glacière permet de garder au frais des aliments et boissons en suffisance pour les longues journées de travail. Elle est facilement accessible par le conducteur, sans entraver la vue vers l'avant.



UNE VISIBILITÉ PARFAITE, DE JOUR COMME DE NUIT

Grâce à la disposition optimale des phares LED orientés vers l'avant et le côté, d'une luminosité de 40 000 lumens, vous verrez de nuit comme en plein jour. Jusqu'à 20 projecteurs de travail LED sur le toit de cabine et sur les montants avant de la cabine assurent un éclairage optimal de 360°, sans aucune ombre.

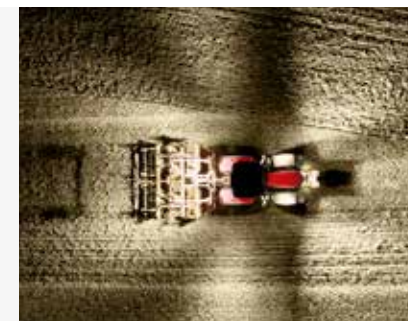

L'EMPLACEMENT IDÉAL POUR VOS APPAREILS CONNECTÉS

Le support de moniteur RAM permet de positionner les appareils mobiles, comme les tablettes, à la perfection dans le champ de vision du conducteur.



NOUVEAU

L'ESSUIE-GLACE ROTATIF
AMÉLIORE LA VISIBILITÉ (COUVERTURE
MAJORÉE DE 60%).





ÉCRAN TACTILE AFS PRO 700™



MULTICONTROLLER

PANNEAU DE COMMANDE INTUITIF ICP

COMMANDE DES DISTRIBUTEURS
MINI-LEVIERS ET JOYSTICK

LE POSTE DE CONDUITE PUMA

Simple et confortable

Le temps, c'est de l'argent – et nous savons à quel point vous et vos employés êtes occupés.

L'accodoir Multicontroller™, le panneau de commande ICP et le moniteur tactile AFS Pro 700™ regroupent toutes les fonctions essentielles du tracteur. Le panneau ICP présente les principales fonctions du tracteur Puma disposées de manière logique au centre de l'accodoir Multicontroller™ – il est facile à suivre et à comprendre par tous les conducteurs et leur permettra d'exploiter le potentiel maximal du Puma au champ.

LA CONFIANCE, C'EST BIEN. LE CONTRÔLE, C'EST MIEUX.

Le moniteur de performance du tracteur est intégré au montant droit. Il affiche tous les paramètres de base et les informations du tracteur et reste toujours dans votre champ de vision.

Niveau de carburant
et température de liquide
de refroidissement moteur

Témoins d'avertissement

Informations
sur la transmission

Affichage du niveau
d'AdBlue

Moniteur de
performance

Clavier de sélection/
programmation
des afficheurs

RÉGLAGES DE BASE DE RELEVAGES
ET DES DISTRIBUTEURS

AFS PRO 700™ : UN SEUL MONITEUR, DES POSSIBILITÉS INFINIES

Tourné vers l'avenir !



PERSONNALISABLE EN FONCTION DES BESOINS

Le moniteur AFS Pro 700™ donne un aperçu de toutes les fonctions du tracteur. Choisissez les 12 fonctions prioritaires et enregistrez-les dans ce menu d'accès rapide. Vous pourrez ainsi les consulter rapidement.



GARDEZ UN ŒIL SUR TOUT CE QUI EST IMPORTANT

Vous pouvez afficher simultanément les images de 2 caméras placées sur le tracteur ou l'équipement. Résultat, vous simplifiez la surveillance du travail et sécurisez les marches arrière.



GESTION AUTOMATISÉE DES MANŒUVRES EN FOURRIÈRES

Le système de gestion des fourrières HMC II de Case IH automatise la séquence de demi-tour et limite les erreurs lors des actions répétitives pour maintenir la productivité. Deux séquences peuvent être enregistrées en temps réel pendant que vous travaillez, ou en préparant les étapes sur le moniteur AFS Pro 700™. Vous pouvez personnaliser les déclencheurs : temps, distance, position du relevage ou autres actions.



INTERFACE AVEC VOTRE TRACTEUR

Le moniteur AFS Pro 700™ vous permet d'interagir avec votre Puma : toutes les fonctions essentielles et les informations sont regroupées dans un seul afficheur.



La navigation dans les menus est intuitive et les affichages sont personnalisables. Vous aurez ainsi la possibilité d'exploiter à fond le potentiel de votre machine.

INTERFACE DES OUTILS ISOBUS CERTIFIÉE AEF

ISOBUS est une interface tracteur/outil moderne qui permet de commander l'outil depuis le moniteur AFS Pro 700™. Un deuxième écran devient superflu. Raccordement par la prise ISOBUS 9 broches à l'arrière ou à l'avant du Puma. Le Puma Multicontroller et le Puma CVXDrive sont également compatibles avec ISOBUS III, ce qui permet à l'outil de contrôler certaines fonctions du tracteur, comme les distributeurs, la prise de force, le relevage arrière et la vitesse d'avancement.



SURVEILLANCE CLAIRE DE LA PERFORMANCE

Les onglets inférieurs permettent de naviguer parmi les écrans personnalisables pour chaque opérateur. La zone de gauche regroupe les informations indispensables. Vous disposez ainsi d'une interface personnalisable en fonction de vos outils et travaux.



GUIDAGE ET DEMI-TOUR AUTOMATIQUES

Les systèmes AFS AccuGuide et AFS AccuTurn Pro travaillent conjointement pour automatiser les demi-tours. Combinés, ils peuvent améliorer le temps de disponibilité de la machine au champ et réduire le coût des intrants en limitant les doublons.







LE MOTEUR DU PROGRÈS

Notre transmission tournée vers l'avenir

Dans la gamme Puma Case IH, chaque composant de la transmission a été conçue pour fonctionner en parfaite symbiose avec les autres. Un système de contrôle innovant synchronise le fonctionnement de la transmission et du moteur diesel pour atteindre des niveaux inégalés de puissance, de performance et d'économies de carburant. Constatez par vous-même comment notre technologie de transmission offre une qualité de conduite maximale et des performances incroyables – préparez-vous à entrer dans le monde du futur !

AXÉ SUR L'INNOVATION

La prochaine étape de la performance

Le moteur FPT Stage V est au cœur du groupe motopulseur des Puma. Il permet d'effectuer les travaux les plus lourds au meilleur rendement. De plus, la périodicité de vidange d'huile moteur et de remplacement du filtre est portée à 750 heures.

Le moteur 4 soupapes 6,7 litres à injection de carburant haute pression Common Rail et turbocompresseur développe la performance, le couple, l'économie de carburant et la fiabilité entre 180 et 241 ch (de puissance nominale). Tous les modèles bénéficient d'un système de gestion de puissance innovant qui met à disposition une réserve de puissance supplémentaire pour transporter des charges lourdes ou se déplacer à vitesses élevées. Ce système intelligent de contrôle du moteur est disponible avec toutes les options de transmission.

LA PUISSANCE SANS AUCUN COMPROMIS

Tous les moteurs sont capables de développer une incroyable réserve de couple qui peut atteindre jusqu'à 46%. Cette importante réserve augmente le couple, même en cas de chute du régime moteur sous l'effet d'une charge lourde. Avec une large plage de puissance constante, le moteur développe son potentiel maximal même à basse vitesse, ce qui augmente la sobriété en carburant. Le Puma révèle réellement sa pleine puissance lorsqu'il tracte de lourdes charges. Et vous pourrez profiter de cette puissance toute la journée, grâce à un réservoir de carburant surdimensionné de 390 litres.

EXCEPTIONNELLEMENT ÉCONOMIQUE

Le ralentisseur d'échappement en option vous fera économiser de l'argent en épargnant les freins du tracteur aussi bien que ceux de l'outil. Le ventilateur Vistronic électronique adapte le débit d'air au besoin de refroidissement et contribue à la sobriété. L'option ventilateur réversible EcoFan maintient les refroidisseurs propres en conditions extrêmes (idéal pour les applications prise de force avant).

LE PIONNIER DE LA TECHNOLOGIE SCR

Case IH a été l'une des premières sociétés à mettre en œuvre une solution SCR innovante, qui a fait de nous le leader de la technologie dans ce secteur. La technologie brevetée de « réduction catalytique sélective haute efficacité » (Hi-eSCR 2) de FPT Industrial garantit la conformité de tous les modèles Puma avec les normes antipollution Euro Stage V très strictes. Le système de post-traitement sans entretien couplé à une combustion parfaite permet de se passer d'un système externe de recyclage des gaz d'échappement (EGR). La combustion optimale et l'efficacité maximale sont garanties dans toutes les conditions.

AVANTAGES

- Moteurs FPT d'une puissance maximale de 224 à 271 ch
- Conformité à la norme antipollution Stage V grâce au système de post-traitement des gaz d'échappement HI-eSCR 2
- Pas de recyclage des gaz d'échappement
- Jusqu'à 45 ch de puissance amplifiée avec le système EPM
- Intervalle d'entretien de 750 heures
- Réservoir de carburant d'une capacité de 390 l
- Ventilateur réversible EcoFan disponible en option

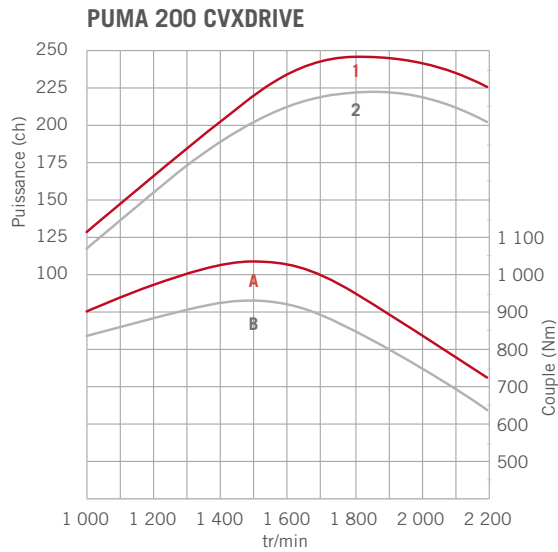

Courbes 1 et A avec Gestion de puissance additionnelle
 Courbes 2 et B sans Gestion de puissance additionnelle

RESPECTUEUX DE L'ENVIRONNEMENT

L'huile végétale hydrotraitée, ou HVO, est un diesel biosynthétique entièrement compatible avec le moteur FTP Stage V. Ce label est amplement mérité car la transmission est également compatible avec une huile biodégradable et les intervalles de vidange sont majorés.

HI-eSCR2

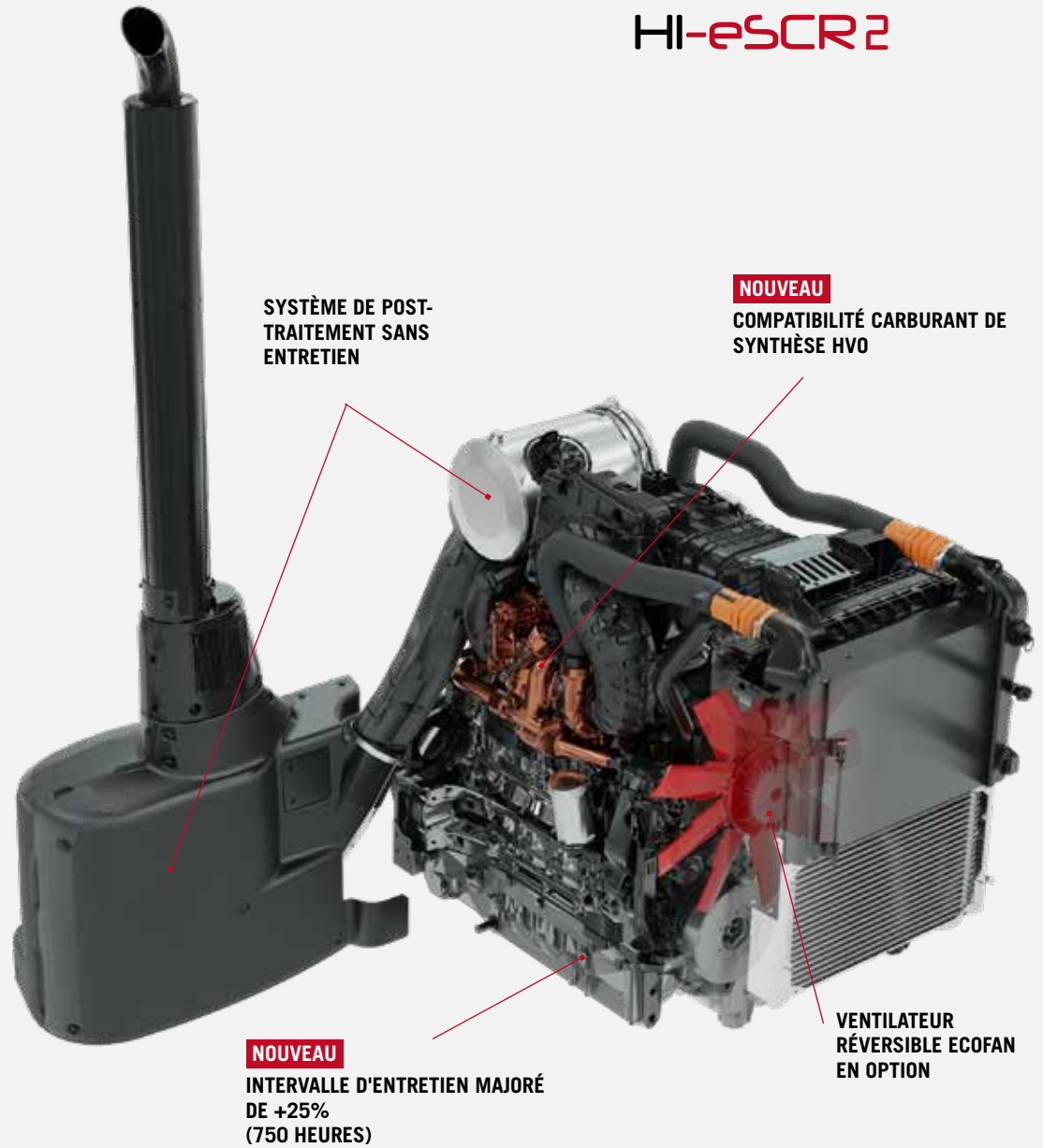

UN SEUL COMPOSANT, DE NOMBREUSES POSSIBILITÉS

La transmission idéale pour toutes les tâches

Case IH sait pertinemment que tout tracteur doit refléter les besoins spécifiques de chaque exploitation agricole. Cela est d'autant plus vrai dans le cas de la transmission, qui ne convient pas nécessairement à tous les types d'opération. Quelles seront les principales tâches du nouveau tracteur ? Quelles sont les préférences de mes employés et les miennes ? C'est pour cette raison que la gamme Puma, l'une des gammes de tracteurs les plus polyvalentes de la famille Case IH, est dotée de deux options de transmission.

FULL POWERSHIFT

PowerDrive est une transmission Full Powershift à 19 rapports. Elle est conçue pour offrir un nombre optimal de rapports sans interruption de couple dans la plage de fonctionnement critique entre 2,5 km/h et 14 km/h.

L'avantage de la transmission PowerDrive est sa simplicité d'utilisation. Le Puma Multicontroller met littéralement le contrôle de la transmission entre vos mains.

L'option rampante permet de réaliser les travaux à très basses vitesses (inférieures à 2 km/heure).

AVANTAGES

- Transmissions Full Powershift PowerDrive, 19x6 40 km/h ECO ou 50 km/h
- Changement de gamme entièrement automatique
- Vitesses rampantes disponibles en option

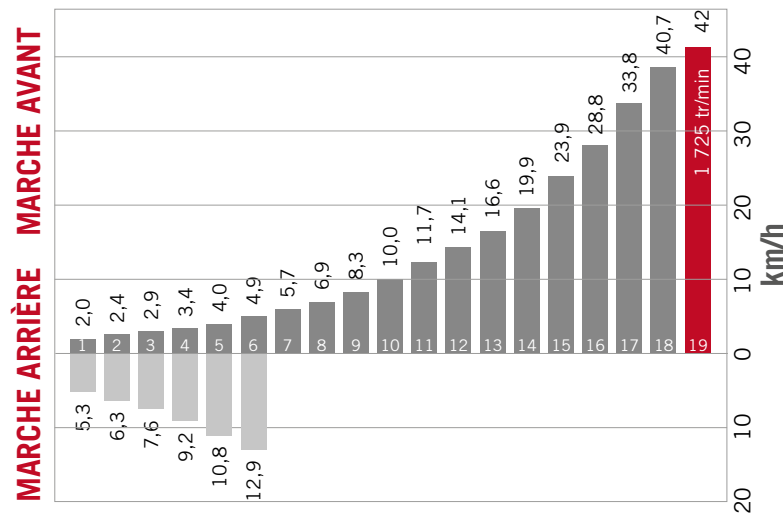

Vitesse max. Transmission Full Powershift PowerDrive 19 x 6 40 km/h ECO



TRANSMISSION CVXDRIVE – ACCÉLÉRATION PROGRESSIVE ENTRE 0 ET 50 KM/H

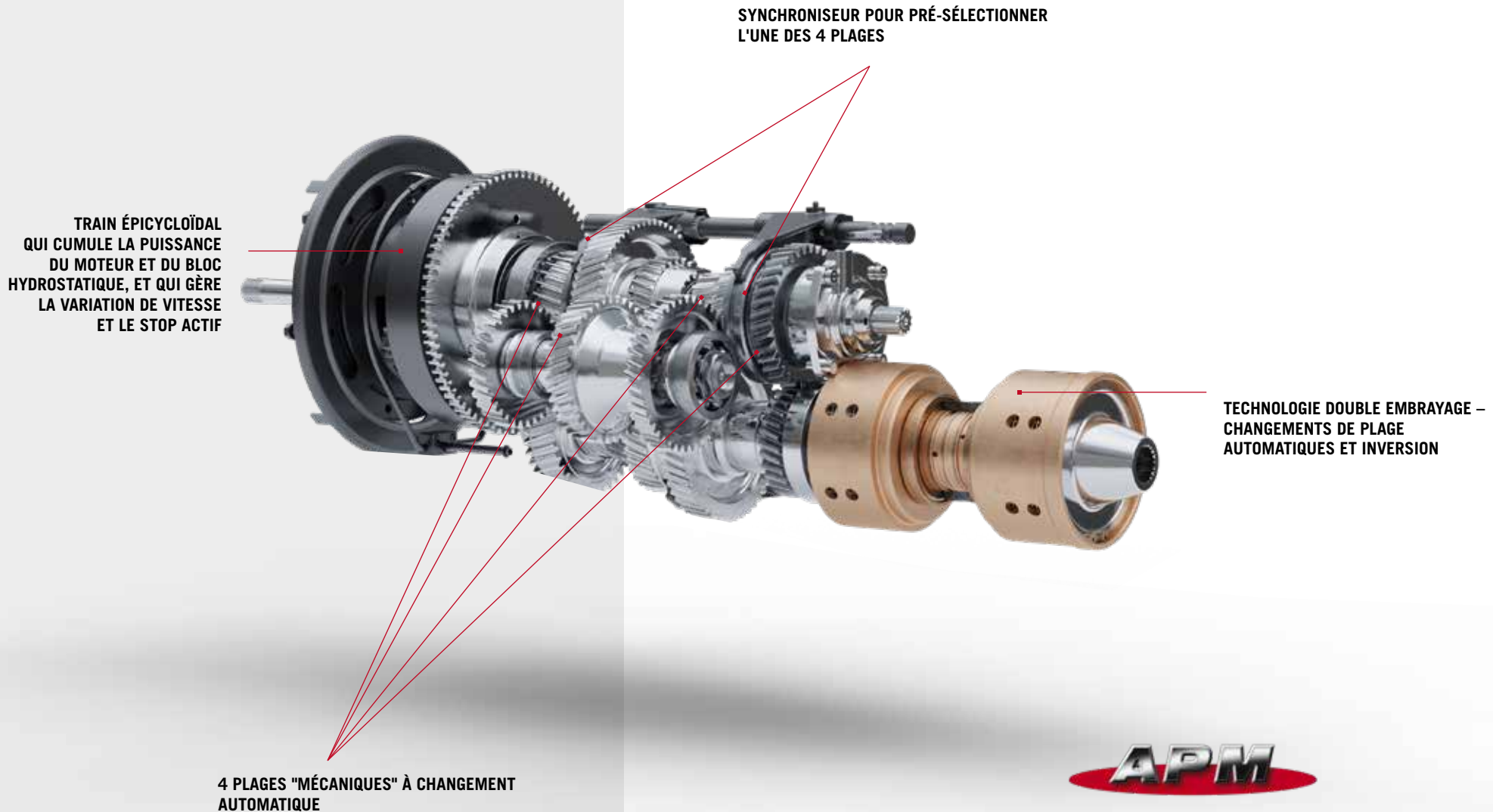

SIMPLICITÉ D'UTILISATION

Choisissez la vitesse d'avancement, l'APM se charge du reste

L'EXPÉRIENCE VOUS DONNE UNE LONGUEUR D'AVANCE

Puissance à la demande



PERSONNALISEZ LES PARAMÈTRES DE VOTRE TRANSMISSION CVXDRIVE

Les ingénieurs Case IH ont amélioré la performance et l'agrément de la transmission CVXDrive avec de nouvelles fonctions de contrôle CVT pour garantir une plus grande fluidité et une meilleure réactivité, afin d'augmenter la durée de disponibilité aux champs.

Les conducteurs peuvent modifier rapidement et facilement les paramètres à l'écran AFS Pro 700™.

- Accélération / décélération
- Vitesse d'inversion de marche
- Comportement des commandes

Case IH est le premier constructeur à proposer une transmission CVT à 4 plages depuis le milieu des années 90. Enrichissant leur expérience depuis plus de vingt années, nos ingénieurs n'ont cessé d'améliorer et d'élargir cette innovation.

DES COMPOSANTS PARFAITEMENT ÉQUILIBRÉS

La transmission CVXDrive est l'une des plus efficaces du secteur. La conception hydro-mécanique à quatre plages automatiques est capable de transférer la puissance du moteur au sol, pour transformer l'énergie en travail. Cette conception privilégie le rendement en offrant 4 points de transfert de puissance 100% mécaniques aux vitesses de travail clés et au transport.

La variation de vitesse de 0 à 50 km/heure est obtenue grâce à l'interaction du train épicycloïdal de l'hydrostatique multiplié par les 4 plages à passage automatique gérés par le double embrayage.

EFFICACITÉ INTELLIGENTE

Avec le système APM, la conduite est simplifiée. Vous réglez la vitesse cible à l'aide de la molette du Multicontroller. Pour l'atteindre, il suffit de déplacer le Multicontroller ou la pédale. L'APM va adapter le régime moteur et le ratio de transmission en fonction de la charge : définissez la vitesse d'avancement, l'APM s'occupe du reste. Et pour renforcer encore les économies de carburant, la vitesse maximale est atteinte à un régime moteur d'à peine 1 550 tr/min – parfait pour le transport. Puma CVXDrive est également au top du classement en ce qui concerne les vitesses de travail lentes, avec des vitesses minimales de 0,02 km/h.

LES NOMBREUX AVANTAGES DE L'UTILISATION INTUITIVE

Grâce à l'accélérateur EcoDrive, le conducteur peut régler un régime moteur minimum et maximum de manière à adapter la puissance requise pour la tâche à réaliser. Si vous travaillez avec une mémorisation de vitesse constante, vous pourrez configurer le contrôleur sur la valeur minimale à laquelle le moteur peut être réduit. Et si le régime moteur descend sous cette valeur, l'APM ralentit automatiquement le tracteur, afin d'économiser du carburant.

TRAVAIL SÉCURISÉ, SANS AUCUN STRESS

Le Stop Actif reste une fonction standard. Il empêche automatiquement le tracteur de reculer dans les pentes, sans activer les freins. Pour reprendre le déplacement, il suffit de déplacer la pédale ou le levier Multicontroller.

PARÉS POUR N'IMPORTE QUEL TYPE DE TERRAIN

Une nouvelle voie

Avec un rapport poids/puissance idéal et une capacité de charge élevée, les tracteurs Puma Case IH sont aussi efficaces au champ qu'au transport.

UNE TRACTION PARFAITE

Les systèmes de 4RM et de blocage de différentiel Puma peuvent être automatiquement activés et désactivés, au besoin, et ce afin de réduire le risque de patinage et de protéger vos sols. Le système de suspension de relevage stabilise le tracteur au transport avec des outils portés.

RÉSISTANT ET DÉLICAT À LA FOIS



La suspension de pont avant fonctionne dans les deux sens : plus de confort, meilleure traction et plus grande sécurité.

La suspension du pont avant proposée en option améliore le confort et l'agrément de conduite et neutralise l'effet de tangage causé par les équipements lourds attelés à l'arrière. Un système d'amortissement sophistiqué assure une stabilité optimale et l'autonivelage automatique en fonction de la charge. Un système actif gère la suspension des Puma Multicontroller et CVXDrive. Ce système doté de capteurs surveille divers paramètres, dont l'accélération, le changement de rapports, l'activation des freins, le terrain, le changement du sens de déplacement et la charge de l'attelage. Le tout pour atteindre le meilleur niveau de stabilité et de confort.

PRÉDISPOSITION TÉLÉGNONFLAGE

Pour profiter au maximum de la technologie de pneus IF et VF disponible, les modèles Puma de Case IH sont prédisposés pour le montage du télégonflage. Les joints tournants s'intègrent facilement à l'intérieur des roues AR. En connectant le télégonflage à l'ISOBUS, la pression de gonflage peut être affichée et réglée sur le moniteur AFS Pro 700™.

LE PARFAIT ÉQUILIBRE

Les tracteurs Puma se distinguent par un rapport poids/puissance pouvant atteindre 30 kg/ch, pour une traction optimale et un impact minimal sur le sol.

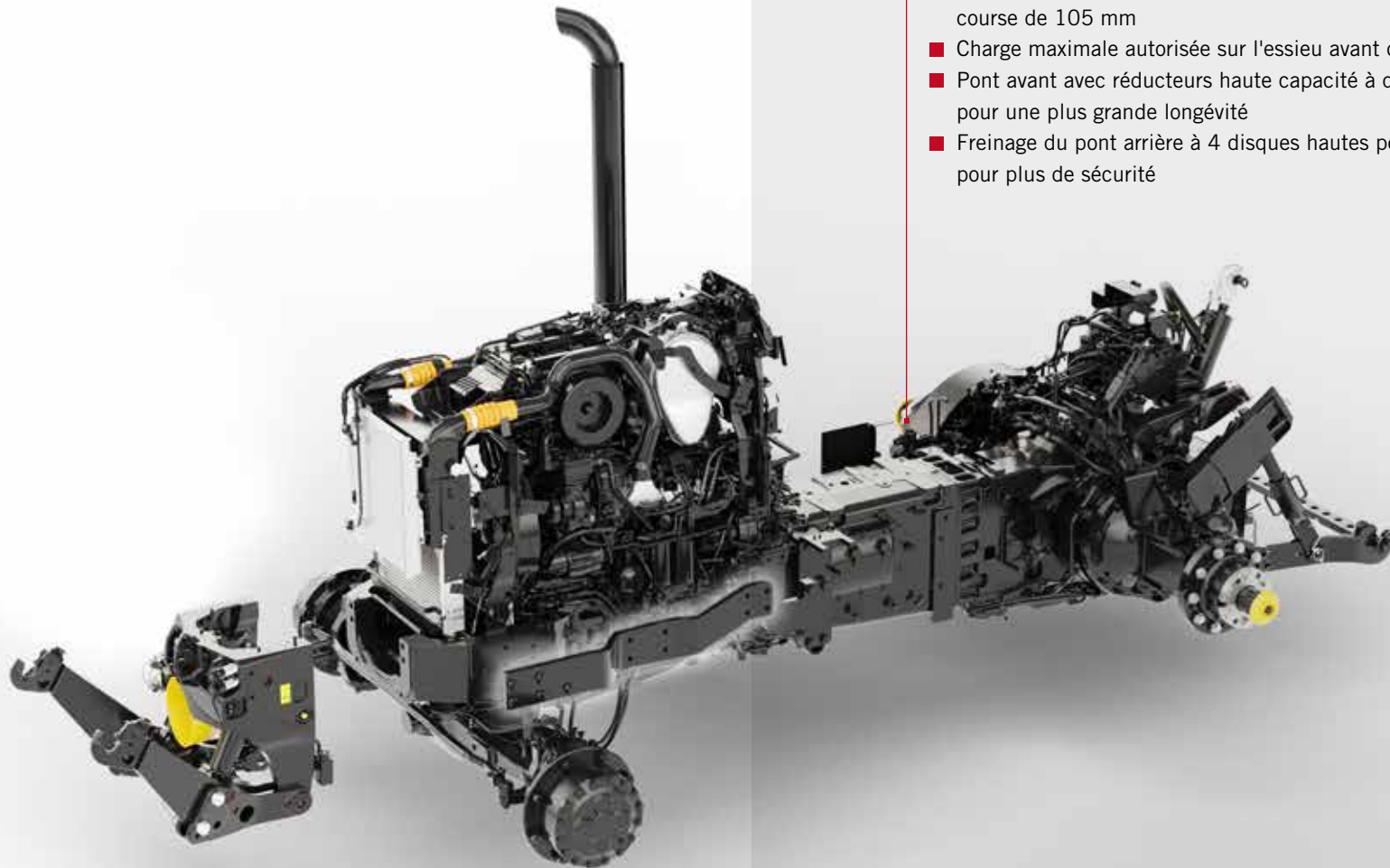

- Structure robuste – charge utile élevée grâce au poids total roulant autorisé porté à 14 000 kg
- Des renforts latéraux moteur sont disponibles en option
- Pont avant freiné et à suspension active Classe 4R avec une course de 105 mm
- Charge maximale autorisée sur l'essieu avant de 6 000 kg
- Pont avant avec réducteurs haute capacité à quatre plages, pour une plus grande longévité
- Freinage du pont arrière à 4 disques hautes performance pour plus de sécurité



SANS SYSTÈME DE FREIN DE REMORQUE AVANCÉ

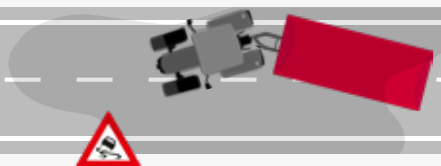

AVEC SYSTÈME DE FREIN DE REMORQUE AVANCÉ



Le système de frein de remorque avancé détecte les risques d'emballement et stabilise l'ensemble tracteur / remorque à l'aide du système pneumatique de freinage de remorque.

CONÇU POUR LA SÉCURITÉ

Pour protéger ce qui est le plus précieux

SYSTÈME DE SÉCURITÉ BREVETÉ EXCLUSIF

Le freinage de remorque avancé qui équipe les tracteurs Puma CVXDrive améliore la sécurité dans les situations les plus délicates. Lors de la décélération, le système détecte le risque d'emballement en activant le freinage pneumatique de la remorque. Ceci est très utile lorsque vous souhaitez réduire la vitesse d'avancement en relâchant la pédale ou en déplaçant le Multicontroller. Le tracteur et la remorque restent alignés.

L'AVANTAGE DE CASE IH

Sur les tracteurs Puma CVXDrive équipés du freinage ABS en option, des capteurs ultra sensibles surveillent la vitesse des roues et transmettent cette information au système ABS, afin que celui-ci puisse contrôler l'action de freinage, quelle que soit la force de freinage appliquée par le conducteur. Résultat : une sécurité, une stabilité et une manœuvrabilité intégrales. Ce système est renforcé par la fonction Direction en fonction de l'ABS, qui empêche les roues de se bloquer lors du freinage, et la fonction Direction automatique par le frein, qui réduit de façon considérable le rayon de braquage.

RALENTISSEUR SUR L'ÉCHAPPEMENT

Un ralentisseur moteur est disponible en option sur les modèles Puma CVXDrive. Il réduit l'utilisation du frein de service jusqu'à 30%, ce qui diminue l'usure des freins du tracteur et de l'outil.

FREIN DE STATIONNEMENT

Tous les modèles Puma CVXDrive sont également dotés d'un frein de stationnement automatique. Il s'active automatiquement après 90 secondes d'arrêt ou si le conducteur quitte son siège plus de 5 secondes.



A photograph of a tractor in a field, with a large red rectangular overlay on the right side of the image. The tractor is partially visible on the left, and the field is golden-brown. The red overlay contains white text.

MULTITÂCHE ET PUISSANT

Équipement parfait pour tous les types d'applications

Grâce à l'équipement hydraulique et de prise de force exhaustif, vous pourrez connecter une large gamme d'outils. Pour réaliser votre travail, vous avez besoin d'un châssis robuste, d'un rayon de braquage réduit et d'un poids total admissible élevé (14 000 kg).



PLUS DE FONCTIONS, PLUS DE POSSIBILITÉS

Prêt pour le travail

LA CLÉ RÉSIDE DANS LA POLYVALENCE

Outils de travail du sol, pressage et plus encore – la prise de force arrière doit réaliser de nombreuses tâches, et Case IH a des solutions pratiques pour chacune d'entre elles. Les tracteurs Puma sont compatibles avec tous les régimes normalisés et peuvent même être équipés de série de la prise de force arrière à 4 régimes (540/540E/1 000/1 000E). Le régime de prise de force peut être facilement présélectionné via un sélecteur rotatif électrique.

NOUS VOUS AIDONS À RÉALISER DES ÉCONOMIES

Les prises de force ÉCO sont spécialement conçues en accord avec les caractéristiques du moteur, ce qui signifie que les vitesses 540 ÉCO ou 1 000 ECO sont atteintes à un régime moteur d'à peine 1 590 tr/min. Ce qui non seulement permet d'économiser du carburant lors des travaux plus légers, mais également de minimiser le niveau sonore.

SANS PAREIL

De nombreuses fonctions additionnelles garantissent un fonctionnement optimal : l'engagement Soft Start adapte la modulation de l'embrayage à l'inertie de l'outil. Ce qui réduit l'usure des outils et allonge leur durée de vie. Un frein hydraulique réduit également immédiatement la vitesse une fois que la prise de force est désengagée. Grâce au mode automatique, la prise de force s'arrête lorsque l'outil est relevé. Elle se réengage à la descente après le demi-tour. L'arbre de prise de force de l'outil est protégé.

RÉGIMES PROGRAMMABLES

Quand vous utilisez la prise de force, vous pouvez mémoriser un régime constant. Le moniteur AFS Pro 700™ vous permet de prérégler un régime moteur adapté à l'outil. Vous pouvez ensuite l'activer en appuyant sur une touche ou l'intégrer dans une séquence HMC II. Ce qui représente des économies de temps et de carburant.

AVANTAGES

- Jusqu'à quatre régimes de prise de force arrière de série sur tous les modèles Puma
- Régimes de prise de force ECO pour une plus grande économie de carburant (540E et 1 000E à un régime moteur de tout juste 1 590 tr/min)
- Prise de force avant 1 000 tr/min et gestion de relevage avant en option

- Embrayage de prise de force haute capacité avec fonction Soft Start
- Frein de prise de force débrayable intégré
- Prise de force quatre régimes et deux régimes de prise de force ÉCO (540/540E/1 000/1 000E)
- Trois dimensions d'arbres interchangeable disponibles (6,21 ou 20 cannelures)



COUPLEZ TOUS LES TYPES D'OUTILS À VOTRE TRACTEUR

Des solutions simples même pour les outils les plus lourds

Les capacités hydrauliques d'un tracteur jouent un rôle essentiel dans la définition de ses utilisations. Les tracteurs Puma de Case IH sont équipés de pompes hydrauliques, de relevages et de distributeurs hautes performances qui permettent d'atteler les plus gros outils.

RIEN NE LUI RÉSISTE

Le système hydraulique des Puma est sans limite : débit maximum 170 l/min, jusqu'à 8 distributeurs à commande électronique et capacité de relevage AR de 10,5 T maximum.

ADAPTATION PARFAITE

L'alimentation extérieure (Power beyond) alimente directement les outils équipés de leurs propres distributeurs. En fonction des travaux vous pouvez choisir le mode de commande des distributeurs électronique : joystick, mini leviers ou touches du Multicontroller.

TOUT À PORTÉE DE MAIN

Les tracteurs Puma et Puma Multicontroller sont également disponibles avec une large gamme d'équipements hydrauliques adaptés aux besoins particuliers de chaque propriétaire. Distributeurs électriques ou mécaniques, au choix.

SANS OUBLIER L'AVANT

Le relevage avant du Puma peut lever jusqu'à 5 129 kg et peut être combiné avec une prise de force avant et/ou un système de gestion de relevage avant. Ce qui ouvre de nombreuses possibilités encore plus pratiques.

PARAMÈTRES PERSONNALISÉS

Si votre Puma est équipé du système HMC II, vous pourrez attribuer n'importe quel distributeur au levier multifonction. Positionnez toutes les fonctions hydrauliques exactement là où vous le souhaitez. Avec le contrôle du débit, vous pouvez régler le débit de l'huile hydraulique en fonction de l'outil – depuis le moniteur AFS Pro 700™ ou via le sélecteur situé sous le cache de l'accoudoir. La temporisation et priorisation des distributeurs est une autre fonction standard.

AVANTAGES

- Relevage haute capacité : arrière 10 463 kg et avant 5 129 kg
- Distributeurs AR 4 mécaniques ou 5 électroniques
- Commande par joystick électronique
- Jusqu'à 3 distributeurs centraux électroniques
- Codage couleur des distributeurs et interrupteurs de commande



Bloc distributeurs AR 5 distributeurs EH maximum et alimentation extérieure Power Beyond



Vue d'ensemble des paramètres de débit et de temporisation sur le moniteur AFS Pro 700™.



■ Manipulation simplifiée du troisième point et Case IH en a réétudié le verrou et le rangement

- Cat. II-III réglage rapide
- Bras inférieur de Cat II-III avec stabilisateurs automatiques
- Vérins de levage hydrauliques en option
- Commandes extérieures de relevage, d'un distributeur EH et le marche/arrêt de prise de force

■ Disposition idéale des points de connexion pour simplifier l'attelage



Slip
3%

Engine Power
91%

Date	Time	Fuel	Harvested	Efficiency
2023-10-26	08:00	150L	1200kg	85%
2023-10-26	09:00	180L	1500kg	90%
2023-10-26	10:00	200L	1800kg	92%
2023-10-26	11:00	220L	2000kg	93%
2023-10-26	12:00	250L	2200kg	94%
2023-10-26	13:00	280L	2400kg	95%
2023-10-26	14:00	300L	2600kg	96%
2023-10-26	15:00	320L	2800kg	97%
2023-10-26	16:00	350L	3000kg	98%
2023-10-26	17:00	380L	3200kg	99%
2023-10-26	18:00	400L	3400kg	100%

INTELLIGENT, RENTABLE ET ÉCOLOGIQUE

Systèmes d'agriculture de précision de Case IH (AFS®)



Depuis sa création, Case IH a toujours été précurseur en termes de moteurs, transmissions et concepts d'utilisation intuitifs. Nous étudions les possibilités potentielles existantes, nous développons des solutions adaptées et nous les mettons en œuvre. Nous ne sommes pas satisfaits tant que nous n'avons pas trouvé des innovations capables de simplifier et d'améliorer votre travail quotidien.

Nos systèmes AFS (Advanced Farming Systems) ont ouvert la voie des solutions d'agriculture de précision. L'AFS® relie les systèmes de contrôle du tracteur et de l'outil grâce à la compatibilité ISOBUS totale et au système de gestion des fourrières HMC II. Profitez de la technologie de pointe de votre Puma pour accroître vos performances, votre productivité et votre flexibilité.



CASE IH AFS®

Profitez d'une précision maximale, jour après jour

Les systèmes AFS® de Case IH sont à l'avant-garde des solutions d'agriculture de précision depuis plus de dix ans. Ils incluent tout ce dont vous avez besoin pour obtenir une précision répétable jusqu'à 1,5 cm, réduire les chevauchements, limiter les coûts d'exploitation et optimiser votre rentabilité.

UNE SOLUTION ENTIÈREMENT INTÉGRÉE

Vous pouvez passer commande d'un Puma « pré-équipé AFS AccuGuide ». Il sera alors équipé d'usine de l'écran tactile AFS Pro 700™ et de capteurs de position des roues. Ou bien vous pouvez demander le rétro montage

d'un système d'assistance à la direction entièrement automatique GPS/Glonass. En utilisant le signal provenant d'une station RTK+ locale, vous bénéficierez d'une précision d'un passage à l'autre de 1,5 cm. Le système RTK compense les interruptions de réception ou les pertes de signal pendant 20 min grâce à l'application xFill. Vous resterez ainsi toujours sur la bonne voie, même en passant dans l'ombre de bâtiments, etc. De plus, certains marchés européens captent les signaux des satellites Galileo, en plus de ceux des réseaux GPS et GLONASS, pour planifier vos activités avec encore plus de précision.

Avec le système de télématique Case IH AFS Connect™

disponible en option, vous pourrez suivre la position exacte de votre Puma CVXDrive confortablement installé dans votre bureau. Une analyse des données de performance peut vous aider à optimiser la logistique et l'efficacité et à réduire la consommation de carburant.

NOTRE OBJECTIF : UNE COUVERTURE OPTIMALE, UN RISQUE MINIMAL DE PERTE DU SIGNAL

L'intégration du réseau de satellites Galileo élargit considérablement la couverture pour nos clients basés en Europe et réduit le risque de perte de signal. En cas de perte du signal, l'excellente couverture garantit son rétablissement rapide.



Demi-tour automatisé avec AFS AccuTurn Pro



xFill compense les pertes de signaux RTK+ pendant 20 minutes

AVANTAGES

- Gamme de précision de signal disponible
- Récepteurs utilisant les signaux GPS et GLONASS pour une couverture idéale
- Solution de signal RTX à faible coût
- Signal RTK+ haute précision en option avec niveaux de précision de 1,5 cm
- Guidage automatique intégré AFS AccuGuide
- xFill compense les pertes de signaux RTK pendant 20 minutes
- La solution télématique AFS Connect™ assure le suivi des machines et fournit des données de performance

AFS CONNECT™

Gérez votre exploitation, votre flotte et vos données à distance



AFS Connect™ vous permet de surveiller et de gérer à distance votre exploitation, votre flotte et vos données et donc d'optimiser vos performances, votre productivité et votre flexibilité. Visualisez vos machines avec peu ou pas de temps mort. Avec toutes les informations à portée de main, vous pouvez gérer avec succès vos opérations à tout moment et en tout lieu !

INTERFACE CONVIVIALE

- Nouvelle interface, intuitive et repensée, avec toutes les informations à votre disposition
- Plateforme ergonomique divisée en 3 sections : parc matériels, exploitation et données

UNE GESTION PERMETTANT DE GAGNER DU TEMPS

- Visualisation de données provenant de plusieurs matériels dans un même champ
- Gérez votre activité et transférez des données de votre bureau vers des machines et inversement

UNE PRISE DE DÉCISION PERMETTANT D'AMÉLIORER AU MAXIMUM LA PRODUCTIVITÉ

- Notifications et visualisation des paramètres de fonctionnement essentiels
- Connectez-vous et partagez en toute sécurité avec l'interface de programmation d'applications (API)

Tout voir, à tout moment

RECEVEZ DES MISES À JOUR SUR VOS ACTIVITÉS QUOTIDIENNES

- Visualisez, partagez et gérez des données instantanément, en temps réel, à partir de n'importe quel appareil
- Visualisez à distance les codes d'erreur et les données télématiques actualisées des matériels



LA SOLUTION IDÉALE PENDANT QUE VOUS TRAVAILLEZ

- La carte des matériels en direct vous permet de trouver leur emplacement et d'obtenir des indications de conduite
- Partagez les informations sur les matériels, leur emplacement et les directions avec diverses applications (par exemple WhatsApp) sur votre téléphone



VOTRE TOUTE NOUVELLE DESTINATION POUR L'ASSISTANCE DE MATÉRIELS CASE IH

MYCASEIH est une nouvelle plateforme internet gratuite. Grâce à une connexion unique vous visualisez votre flotte de matériel Case IH. Géolocalisez vos matériels et visualisez les paramètres essentiels, gérez vos utilisateurs et accédez à une section de base de connaissances avec des manuels d'utilisation, des documents de support, des catalogues de pièces détachées et bien plus. La plateforme est disponible sur tous les appareils : smartphone (Apple et Android), tablette et ordinateur de bureau.

RENDEZ-VOUS
SUR MY CASEIH.COM





GESTION DE PARCELLES

EN FAIRE PLUS CHAQUE JOUR

Optimisez votre temps en organisant facilement vos parcelles, vos applications et vos données agronomiques

GÉREZ VOTRE EXPLOITATION

La gestion de vos parcelles et de vos données peut être très chronophage. L'AFS Connect™ optimise votre temps en organisant facilement vos parcelles, vos applications et vos données agronomiques.

Avec une mine d'informations à portée de main, vous pouvez améliorer votre performance.

- **Visualisation des données :** accédez aux données agronomiques en temps quasi réel pour toutes vos activités de semis, d'application et de rendement. Comprend : informations topographiques, météorologiques, sur l'équipement ou les prescriptions.
- **Rapports :** saisissez toutes vos informations agricoles essentielles en déplacement ou directement à partir de votre équipement. Planifiez les activités à venir, gérez la logistique, partagez les données avec vos conseillers de confiance et prenez des décisions.
- **Facilité d'utilisation :** Il n'a jamais été aussi facile de garder une trace de tout ce qui se passe dans votre exploitation. Que vous soyez sur la route, dans les champs ou au bureau, l'interface utilisateur intuitive vous tient informé.



GESTION DE FLOTTE

SUIVEZ, CONTRÔLEZ ET GÉREZ L'ENSEMBLE DE VOTRE PARC MATÉRIELS

Suivez efficacement l'emplacement de votre équipement et visualisez les paramètres du matériel en temps réel

GÉREZ VOTRE PRODUCTIVITÉ

Lorsque toutes vos machines fonctionnent efficacement avec peu ou pas de temps mort, vous gagnez en tranquillité d'esprit grâce à un travail plus intelligent et la certitude d'avoir fait le maximum pour tirer le meilleur parti de chaque saison.

- **Vue d'ensemble du parc matériels :** accédez aux informations clés avec des valeurs de performance détaillées pour chaque machine par type de matériel. La vue d'ensemble de la carte permet de visualiser les équipements connectés afin d'exécuter plus efficacement les opérations dans les champs et de coordonner le parc matériels.
- **Page de détails sur les matériels :** accédez aux opérations récentes des matériels et obtenez un rapport de 7 jours sur l'état du matériel en fonction des heures et de la consommation de carburant.
- **Historique des anomalies et notifications :** visualisez et filtrez les défauts indiqués à l'utilisateur sur les écrans en cabine. Configurez et paramétrez les notifications telles que la vitesse du véhicule, la température de l'huile, la charge du moteur ou le niveau de carburant et recevez-les via le web ou par SMS.



GESTION DES DONNÉES

CONNECTEZ-VOUS ET GÉREZ VOS DONNÉES

Partagez vos données agricoles en toute sécurité avec des partenaires de confiance, à tout moment et en tout lieu

GÉREZ VOTRE ÉCHANGE DE DONNÉES

Gérez, partagez et déplacez vos données en toute transparence, tout en vous assurant que vous gardez le contrôle total avec vos partenaires commerciaux de confiance préférés.

- **Partage sécurisé des données :** partagez en toute sécurité des données sélectionnées avec des partenaires de confiance, en décidant qui peut accéder à chaque donnée générée.
- **Partenaires tiers :** transférez sans fil des données bidirectionnelles entre l'AFS Connect™ et des fournisseurs tiers de confiance (AgDNA, Cropio, Farmers Edge™, Trimble® Ag Software, Climate Field View...) pour tirer le meilleur parti des données agronomiques et orienter les décisions de gestion quotidiennes.

Des solutions pour les parcs matériels mixtes : les clients de Case IH peuvent bénéficier d'une solution complète pour le partage de données grâce à deux récents partenariats :

- DataConnect est une nouvelle interface cloud-to-cloud, à laquelle adhèrent plusieurs partenaires, notamment des constructeurs agricoles. Les propriétaires de flottes mixtes peuvent échanger et gérer des données sans problèmes de compatibilité.

- Avec la plateforme universelle d'échange de données Agrirouter (incluant de nombreuses autres marques de tracteurs et d'outils (liste disponible sur <https://my-agrirouter.com/fr/agrirouter/marques/>) pour permettre une meilleure compatibilité entre les systèmes de gestion des données des tracteurs et des outils.



AUTOMATISATION DES SÉQUENCES POUR UNE PLUS GRANDE PRODUCTIVITÉ

Travaillez de manière productive, précise et confortable avec le système de gestion des manœuvres en fourrières, AccuTurn plus et la compatibilité ISOBUS intégrée

Le moniteur intégré dans l'accoudoir du siège conducteur permet à l'utilisateur de gérer toutes les fonctions automatiques du tracteur et de connecter la caméra de recul.

HMC II

Tous les modèles Puma peuvent recevoir le système de Gestion des séquences de manœuvres en fourrières HMC II, conçu pour simplifier la gestion des demi-tours. Chaque étape peut être programmée selon le temps ou la distance parcourue. De plus, les déclenchements de différentes fonctions automatisées peuvent être configurés, comme la réduction du régime moteur après le relevage de l'outil. Une séquence peut être enregistrée lorsque le tracteur se déplace ou être programmée à l'arrêt. La séquence peut alors être reproduite manuellement ou automatiquement via le levier multifonction, le panneau de commande ICP sur l'accoudoir ou le moniteur AFS Pro 700™.



ISOBUS III POUR UNE EFFICACITÉ MAXIMALE

En plus des normes ISOBUS I et II qui suggèrent des paramètres outil via le moniteur AFS Pro 700™ (Classe I) et des outils de contrôle (Classe II), le Puma CVXDrive propose également la fonction ISOBUS classe III. Avec ISOBUS III, l'équipement contrôle automatiquement certains aspects du Puma CVXDrive. Le tracteur réglera automatiquement la vitesse d'avancement, la direction (option), la position du relevage et l'engagement de la prise de force, ainsi que le fonctionnement des distributeurs auxiliaires en fonction des besoins de l'outil. Avec, au final, une efficacité améliorée et une coopération parfaite de l'équipement et du tracteur.

Les fonctions ISOBUS peuvent être configurées sur des contrôleurs existants comme l'accoudoir Multicontroller, le joystick et les leviers de commande.

DEMI-TOUR AUTOMATISÉ

Notre toute nouvelle technologie AFS AccuTurn Pro combine la gestion des fourrières et les manœuvres en bout de champ. Le rayon de braquage, la vitesse et le contrôle des équipements en fourrières sont automatisés et optimisés, pour augmenter l'efficacité et améliorer le confort.

CONTRÔLEUR DE LA PRESSE
Capteur qui mesure le taux de charge de la presse

ISOBUS CLASSE III



CONTRÔLEUR DU TRACTEUR
La vitesse du tracteur s'adapte pour conserver la charge optimale de la presse







240 AFS



TRAVAILLEZ SEREINEMENT,

Case IH vous accompagne

Chez Case IH, nous considérons qu'il est de notre responsabilité d'être aux côtés du client chaque fois qu'il a une question. Notre service après-vente offre un éventail complet de services aux clients qui répond toutes les questions. Un réseau de concessionnaires solide nous permet d'être proches de vous lorsque vous avez besoin de nous. Nos services vont de l'assistance technique au financement, en passant par les questions AFS, les entretiens et même l'organisation et la fourniture des pièces de rechange adaptées. C'est notre définition d'un service moderne.



NOUS GARDONS TOUJOURS À L'ESPRIT LE TEMPS DE DISPONIBILITÉ

Car c'est une de vos préoccupations principales

L'ENTRETIEN AU QUOTIDIEN N'A JAMAIS ÉTÉ AUSSI FACILE

Nous savons que, pour votre activité, le temps est un facteur critique. Consacrer un maximum de temps à travailler plutôt qu'à effectuer l'entretien est l'un des fondements qui fait partie intégrante de la conception de nos produits. L'entretien quotidien des tracteurs Puma est simple, facile et rapide afin de réduire les coûts et les temps d'arrêt des matériels.

INTERVALLE DE VIDANGE D'HUILE DE 750 HEURES

Le long intervalle de 750 heures entre les vidanges d'huile, le meilleur du secteur, vous permet de travailler plus longtemps dans les champs.

SYSTÈME DE POST-TRAITEMENT SANS ENTRETIEN

La technologie brevetée exclusive HI-eSCR2 ne nécessite pas de régénération du moteur ni de composants antipollution supplémentaires, ce qui réduit au minimum la maintenance et les temps d'arrêt coûteux.

ACCÈS FACILE AU FILTRE À CARBURANT

Le filtre est situé dans la partie inférieure droite du compartiment moteur afin d'améliorer la facilité d'entretien et l'accès.

GRANDS RÉSERVOIRS DE CARBURANT ET D'ADBLUE

Un grand réservoir de 390 litres garantit de longues journées de travail sans avoir à faire le plein.

DU TRAVAIL PROPRE

Un nouveau réservoir de 8 litres d'eau sur la gauche permet au conducteur de se laver les mains avant de pénétrer dans la cabine.

RACCORDS D'AIR COMPRIMÉ EXTERNES

Deux raccords d'air comprimé externes avec flexible et soufflette sont disponibles en option. Ils vous serviront à nettoyer votre machine ou régler la pression de gonflage des pneus. Un compresseur haute capacité peut être commandé en plus pour les débits d'air plus élevés.

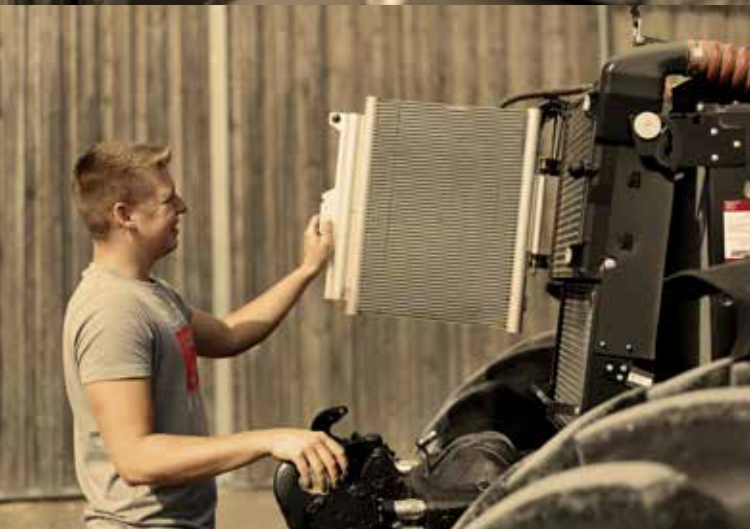

SERVICE TEAM

Travaillez sereinement, Case IH vous accompagne

Le **SERVICETEAM** de Case IH est la résultante de l'association entre le formidable réseau de concessionnaires, des outils d'assistance Case IH, des méthodes de formation modernes et des services de pièces détachées. L'ensemble permet à vous, clients de Case IH, de bénéficier d'un excellent service après-vente pour vous permettre de vous concentrer sur votre métier : l'agriculture !

GENUINEPARTS

NOUS MAINTENONS VOTRE TRACTEUR EN ORDRE DE MARCHÉ.

Votre concessionnaire Case IH local et notre centre d'appels réservé aux commandes de pièces détachées disponible 24h/24 et 7j/7, constitué de techniciens et de collègues spécialisés dans la logistique, font tous partie du réseau ServiceTeam de Case IH. Ils ont été formés pour vous donner des avis professionnels et résoudre vos problèmes, en veillant à ce que les pièces d'origine Case IH soient identifiées et envoyées dans les plus brefs délais pour qu'elles vous parviennent le jour même ou le lendemain afin que votre machine reste en excellent état.



MAXSERVICE

24 HEURES SUR 24. QUEL QUE SOIT LE PAYS.

Quand vous travaillez 24h/24, vous n'êtes jamais seul grâce à MaxService. Une assistance téléphonique dédiée vous relie à Case IH ServiceTeam 24h/24 et 7j/7. Les techniciens qui répondent chez votre concessionnaire local sont prêts à vous aider en vous donnant des conseils techniques, en vous proposant des solutions logicielles et en commandant les pièces d'origine dont vous avez besoin. Pendant la haute saison, nous vous aidons à continuer à travailler sur votre exploitation en vous offrant toute l'assistance nécessaire en cas de panne.



SAFEGUARD WARRANTY

GARANTIE DE TROIS ANS.

Toutes les bonnes choses vont par trois : nos standards de qualité extrêmement élevés et les améliorations continues apportées à nos produits nous permettent de proposer une garantie usine de 3 ans. La garantie couvre toutes les réparations nécessaires au cours des 2ème et 3ème années, dans les limites de la garantie de base. La main-d'oeuvre et les pièces de rechange d'origine Case IH sont couvertes pour chaque réparation sous garantie, sans coûts imprévus. Pour les conditions, consultez votre concessionnaire Case IH local !



UNE SOLUTION DE FINANCEMENT OPTIMALE POUR CHAQUE INVESTISSEMENT.

CNH Industrial Capital est la société de financement de Case IH. Nos employés sont des experts financiers qui bénéficient de nombreuses années d'expérience dans le secteur de l'agriculture. Nous connaissons non seulement les produits Case IH et le marché, mais nous comprenons également les exigences spécifiques de votre exploitation. De ce fait, nous sommes toujours en mesure de vous offrir une solution financière pour vos nouveaux investissements, spécifiquement adaptée à vos exigences opérationnelles. Notre objectif le plus important est d'améliorer la rentabilité de votre investissement !



DURABILITÉ

Toutes nos démarches intègrent une conception durable



RÉDUIRE L'IMPACT ENVIRONNEMENTAL
ET **OPTIMISER LA CONSOMMATION D'ÉNERGIE**
DANS TOUTES LES ACTIVITÉS DE L'ENTREPRISE



AUGMENTER LA PRODUCTIVITÉ AGRICOLE
POUR **AMÉLIORER**
LA DISPONIBILITÉ ALIMENTAIRE



RÉDUIRE **L'IMPACT ENVIRONNEMENTAL**
ET OPTIMISER **LA CONSOMMATION D'ÉNERGIE**
DANS TOUTES LES ACTIVITÉS DE L'ENTREPRISE



MULTIPLIER LES OPPORTUNITÉS
D'ÉCHANGER DES **IDÉES** ET
DES BONNES PRATIQUES
AVEC TOUTES LES **PARTIES PRENANTES**

Case IH fait partie de CNH Industrial, l'une des plus grandes sociétés de biens d'équipement au monde. L'entreprise prend très au sérieux ses responsabilités environnementales et a été nommée à neuf reprises dans les indices de développement durable Dow Jones.

AU SEIN DU GROUPE CNH INDUSTRIAL :

- 91 % des déchets sont valorisés
- 27,5 % de l'eau utilisée est recyclée
- 56 % de l'électricité consommée provient de sources renouvelables.

Être un leader mondial des biens d'équipement comporte de grandes responsabilités, ce qui signifie que nous devons rendre compte de toutes les activités que nous exerçons dans le monde. Notre responsabilité ne s'arrête pas aux portes de nos usines et nous nous efforçons d'être proactifs lorsqu'il s'agit de questions plus larges autour du développement durable. Au fil

des années, nous avons orienté nos travaux de recherche et développement pour offrir des produits d'un niveau de plus en plus élevé en matière de sécurité et d'éco-compatibilité. Plutôt que d'obliger nos clients à choisir entre des coûts d'exploitation réduits et l'éco-efficacité, notre stratégie est d'offrir des produits qui allient les deux.

En fournissant des produits et des solutions innovantes respectueuses de l'environnement, Case IH s'attaque aux problèmes mondiaux, tels que le changement climatique. Les entreprises d'aujourd'hui sont confrontées à des défis complexes et interconnectés qui exigent l'intégration d'une conception durable en constante évolution, un scénario que Case IH considère comme un moteur important dans la création de valeur à long terme.

Les ingénieurs de Case IH se concentrent sur la production de machines qui travaillent non seulement sur le terrain, mais aussi avec celui-ci.

LES MOTEURS DU DÉVELOPPEMENT DURABLE SONT :

- Nécessité de nourrir une population croissante
- Importance de la protection des sols pour les générations futures
- Développement de solutions d'agriculture durable
- Sensibilisation du public
- Stimulation de l'engagement des personnes



MODÈLES	PUMA 185 MULTICONTROLLER	PUMA 200 MULTICONTROLLER	PUMA 220 MULTICONTROLLER
MOTEUR			
Nombre de cylindres / Cylindrée [cm ³]	6 / 6 700		
Type / Niveau d'émissions	Moteur diesel Common Rail, turbocompresseur et post-traitement des gaz d'échappement HI-eSCR2 / Stage V		
Puissance max. ECE R120 ¹⁾ avec EPM ²⁾ [kW/ch]	165 / 224	180 / 245	191 / 260
Puissance max. ECE R120 ¹⁾ [kW/ch]	147 / 200	162 / 220	177 / 241
... au régime moteur [tr/min]	1 800		
Puissance nominale ECE R120 ¹⁾ avec EPM ²⁾ [kW/ch]	159 / 216	174 / 237	185 / 252
Puissance nominale ECE R120 ¹⁾ [kW/ch]	132 / 180	147 / 200	162 / 220
... au régime moteur [tr/min]	2 200		
Couple max. / Gestion de puissance ²⁾ [Nm à -1 500 tr/min]	940	1 035	1 100
Couple max. [Nm à 1 500 tr/min]	840	930	1 000
Capacité du réservoir de carburant, diesel / AdBlue [litres]	390 / 48		
TRANSMISSION			
PowerDrive 19x6 Full Powershift 40 km/h ECO à régime réduit	●		
PowerDrive 19x6 Full Powershift 50 km/h	○		
Powershuttle	●		
Vitesses rampantes	○		
Type blocage de différentiel du pont arrière	Multidisque humide avec système de gestion		
Frein de service	Multidisque humide à commande hydraulique et réglage automatique		
PRISE DE FORCE			
Type	Options 2 ou 4 régimes, embrayage électro-hydraulique progressif. PDF auto en option		
Régimes normalisés (en option)	540 / 540E / 1 000 / 1 000E (540E / 1 000 ou 1 000 / 1 000E)		
Régimes moteur de série (en option) [tr/min]	1 931 / 1 598 / 1 912 / 1 583 (1 569 / 1 893 ou 1 893 / 1 700)		
Arbre de sortie standard (en option)	21 cannelures 1 3/8" (6 cannelures 1 3/8" ou 20 cannelures 1 3/4")		
RELEVAGE ET PRISE DE FORCE AVANT			
Prise de force avant régime 1 000 tr/min au régime moteur	1 833		
Capacité max. [kg]	5 129		
PONT AVANT			
Type	Blocage électro hydraulique avec gestion automatique		
Suspension de pont avant active	○		
Rayon de braquage min. ³⁾ Voie de 1 829 mm [m]	6,1		
CIRCUIT HYDRAULIQUE			
Type de circuit	Pompe à cylindrée variable à pression et débit compensés		
Débit max. pompe standard (option) / Pression système	120 l/min (150 l/min) / 210 bar		
Relevage arrière	Commande électronique (EHC) avec station anti-tangage		
Capacité de levage maximale [kg]	10 463		
Capacité de levage OCDE sur toute la plage à 610 mm [kg]	7 280		
Nombre max. de distributeurs auxiliaires arrière	4 mécaniques ou 5 électroniques		
Nombre max. de distributeurs centraux avec joystick électronique	3 électroniques		
Réglage de temporisation des distributeurs auxiliaires	Entre 1 et 60 secondes sur tous les modèles		
Type de catégorie	Cat. II-III réglage rapide		
Limiteur de patinage	○		
MONTE DE PNEUMATIQUES STANDARD⁴⁾			
Avant	600/65 R28		
Arrière	650/65 R42		

MODÈLES	PUMA 185 MULTICONTROLLER	PUMA 200 MULTICONTROLLER	PUMA 220 MULTICONTROLLER
POIDS / DIMENSIONS³⁾			
Poids d'expédition de série approximatif / Pont avant suspendu [kg]	6 950 / 7 300		
Poids total autorisé [kg]	13 650		
A : Longueur max. bras inférieurs avant et arrière abaissés [mm]	5 467 / 5 467		
B : Hauteur hors tout [mm]	3 068		
C : Largeur min. aux ailes arrière (aile étroite/large) [mm]	2 060 / 2 476		
D : Empattement [mm]	2 884 / 2 884		
E : Distance de l'axe de pont arrière au point culminant de la cabine [mm]	2 210		
F : Réglage des voies avant / arrière [mm]	1 538-2 260 / 1 530-2 230		



MODÈLES	PUMA 185 CVXDRIVE	PUMA 200 CVXDRIVE	PUMA 220 CVXDRIVE	PUMA 240 CVXDRIVE
POIDS / DIMENSIONS³⁾				
Poids d'expédition de série approximatif / Pont avant suspendu [kg]		6 950 / 7 300		
Poids total autorisé [kg]		14 000		
A : Longueur max. bras inférieurs avant et arrière abaissés [mm]		5 467 / 5 467		
B : Hauteur hors tout [mm]		3 068		
C : Largeur min. aux ailes arrière (aile étroite/large) [mm]		2 060 / 2 476		
D : Empattement [mm]		2 884 / 2 884		
E : Distance de l'axe de pont arrière au point culminant de la cabine [mm]		2 210		
F : Réglage des voies avant / arrière [mm]		1 538-2 260 / 1 530-2 230		

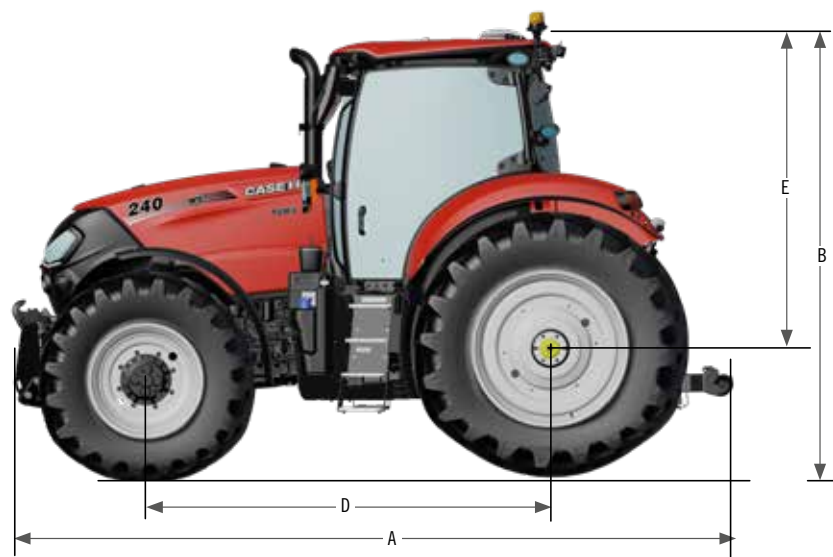

● Équipement de série ○ Équipement en option — Non disponible

¹⁾ ECE R120 correspond aux normes ISO 14396 et 97/68/CE

²⁾ La gestion de puissance est uniquement disponible pendant les travaux hydraulique, à la prise de force en déplacement et au transport

³⁾ Avec pneus standard ⁴⁾ Autres pneus sur demande

MODÈLES	PUMA 185 CVXDRIVE	PUMA 200 CVXDRIVE	PUMA 220 CVXDRIVE	PUMA 240 CVXDRIVE
MOTEUR				
Nombre de cylindres / Cylindrée [cm ³]	6 / 6 700			
Type / Niveau d'émissions	Moteur diesel Common Rail, turbocompresseur et post-traitement des gaz d'échappement HI-eSCR2 / Stage V			
Puissance max. ECE R120 ¹⁾ avec EMP ²⁾ [kW/ch]	165 / 224	180 / 245	191 / 260	199 / 271
Puissance max. ECE R120 ¹⁾ [kW/ch]	147 / 200	162 / 220	177 / 241	192 / 261
... au régime moteur [tr/min]	1 800			
Puissance nominale ECE R120 ¹⁾ avec EPM ²⁾ [kW/ch]	159 / 216	174 / 237	185 / 252	191 / 260
Puissance nominale ECE R120 ¹⁾ [kW/ch]	132 / 180	147 / 200	162 / 220	177 / 241
... au régime moteur [tr/min]	2 200			
Couple max. / Gestion de puissance ²⁾ [Nm à -1 500 tr/min]	940	1 035	1 100	1 160
Couple max. [Nm à 1 500 tr/min]	840	930	1 000	1 100
Réserve de couple de série / Gestion de puissance ²⁾ [%]	46 / 44	46 / 44	42 / 44	44 / 40
Capacité du réservoir de carburant, diesel / urée [litres]	390 / 48			
TRANSMISSION				
Transmission à variation continue CVXDrive 50 km/h ou 40 km/h ECO	●			
Powershuttle	●			
Type blocage de différentiel du pont arrière	Multidisque humide avec système de gestion			
Frein de service	Multidisque humide à commande hydraulique et réglage automatique			
PRISE DE FORCE ARRIÈRE				
Type	2 ou 4 régimes, embrayage électro-hydraulique progressif. PDF auto en option			
Régimes normalisés en série (en option)	540 / 540E / 1 000 / 1 000E (540E / 1 000 ou 1 000 / 1 000E)			
Régimes moteur de série (en option) [tr/min]	1 931 / 1 598 / 1 912 / 1 583 (1 569 / 1 893 ou 1 893 / 1 700)			
Dimension arbre de sortie de série (en option)	21 cannelures 1 3/8" (6 cannelures 1 3/8" ou 20 cannelures 1 3/4")			
RELEVAGE ET PRISE DE FORCE AVANT				
Prise de force avant régime 1 000 tr/min à régime moteur	1 833			
Capacité de levage du relevage avant [kg]	5 129			
PONT AVANT				
Type	Électro-hydraulique avec système de gestion, blocage de différentiel de série			
Suspension de pont avant active	○			
Système de freinage antiblocage (ABS)	○			
Rayon de braquage min. ³⁾ Voie de 1 829 mm [m]	6,1			
CIRCUIT HYDRAULIQUE				
Type de circuit	Pompe à cylindrée variable à pression et débit compensés			
Débit max. pompe standard (option) / Pression système	150 l/min (170 l/min) / 210 bar			
Type de relevage arrière	Commande électronique (EHC) avec station anti-tangage			
Capacité de levage maximale [kg]	10 463			
Capacité de levage OCDE sur toute la plage à 610 mm [kg]	7 280			
Nombre max. de distributeurs auxiliaires arrière	5 électroniques			
Nombre max. de distributeurs centraux avec joystick électronique	3 électroniques			
Réglage de temporisation des distributeurs auxiliaires	Entre 1 et 60 secondes sur tous les modèles			
Type de catégorie	Cat. II-III réglage rapide			
Commande de patinage	○			
MONTE DE PNEUMATIQUES STANDARD⁴⁾				
Avant	600/65 R28			
Arrière	650/65 R42			

Appel gratuit : 00 800 22 73 44 00

 Mieux vaut prévenir que guérir ! Lisez toujours le Manuel de l'opérateur avant d'utiliser les équipements. Inspectez les équipements avant de les utiliser et vérifiez qu'ils fonctionnent correctement. Respectez les pictogrammes de sécurité du produit et utilisez les fonctions de sécurité fournies, le cas échéant. Cette documentation est destinée à une publication internationale. Les équipements de série et en option ainsi que les modèles disponibles varient d'un pays à l'autre. Case IH se réserve le droit de modifier sans préavis et à tout moment la conception et les équipements techniques, sans obligation de sa part de modifier les unités qui ont déjà été vendues. Tous les efforts ont été fournis pour assurer l'exactitude des spécifications, des descriptions et des illustrations de cette brochure au moment de la mise sous presse. Cependant, celles-ci sont également sujettes à modification sans préavis. Il est possible que les illustrations comprennent des équipements en option, ou que tous les équipements de série ne soient pas représentés. Case IH recommande les lubrifiants **ARCELA**.



CASE IH
AGRICULTURE
POUR CEUX QUI EXIGENT PLUS